





## Lexus, Toyota kopče

|   |   |                |                |                       |                   |               |                |
|---|---|----------------|----------------|-----------------------|-------------------|---------------|----------------|
|    | <b>Toyota kopče za tapacir</b>                      |                |                |                       |                   |               |                |
|   | boja  | glavaØ<br>(mm) | tiplaØ<br>(mm) | ukupna dužina<br>(mm) | pakovanje<br>/kom | fabrički broj | <b>GRT Nr.</b> |
|   | crna  | 16             | 7              | 13,2                  | 25                | -             | <b>185 552</b> |
|    | <b>Lexus kopče za ukrasne lajsne na branicima</b>   |                |                |                       |                   |               |                |
|   | boja  | glava<br>(mm)  | tiplaØ<br>(mm) | ukupna dužina<br>(mm) | pakovanje<br>/kom | fabrički broj | <b>GRT Nr.</b> |
|   | žuta  | 7,5x8,5        | 7              | 28,4                  | 10                | 75394-60060   | <b>187 150</b> |
|    | <b>Lexus kopče za ukrasne lajsne</b>                |                |                |                       |                   |               |                |
|   | boja  | glava<br>(mm)  | tipla<br>(mm)  | ukupna dužina<br>(mm) | pakovanje<br>/kom | fabrički broj | <b>GRT Nr.</b> |
|   | siva  | 6,7x8,6        | 10,6x10        | 19                    | 10                | 75392-60030   | <b>187 151</b> |
|   | <b>Lexus kopče za ukrasne lajsne na branicima</b>   |                |                |                       |                   |               |                |
|   | boja  | glava<br>(mm)  | tiplaØ<br>(mm) | ukupna dužina<br>(mm) | pakovanje<br>/kom | fabrički broj | <b>GRT Nr.</b> |
|   | siva  | 7,2x8,7        | 7              | 23,4                  | 10                | 75492-60030   | <b>187 152</b> |
|  | <b>Lexus ES300, RX300 kopče za ukrasne lajsne</b>   |                |                |                       |                   |               |                |
|   | boja  | glava<br>(mm)  | tipla<br>(mm)  | ukupna dužina<br>(mm) | pakovanje<br>/kom | fabrički broj | <b>GRT Nr.</b> |
|   | roze  | 8,5x9          | 8,5x8,5        | 18                    | 10                | 75395-33030   | <b>187 153</b> |
|  | <b>Lexus ES300 kopče za ukrasne lajsne sa vrata</b> |                |                |                       |                   |               |                |
|   | boja  | glava<br>(mm)  | tiplaØ<br>(mm) | ukupna dužina<br>(mm) | pakovanje<br>/kom | fabrički broj | <b>GRT Nr.</b> |
|   | bela  | 8x9,7          | 8              | 24                    | 10                | 75039-33060   | <b>187 154</b> |
|  | <b>Lexus kopče za ukrasne lajsne</b>                |                |                |                       |                   |               |                |
|   | boja  | glava<br>(mm)  | tiplaØ<br>(mm) | ukupna dužina<br>(mm) | pakovanje<br>/kom | fabrički broj | <b>GRT Nr.</b> |
|   | siva  | 7,8x8,5        | 7              | 30                    | 10                | -             | <b>187 155</b> |
|  | <b>Lexus kopče za ukrasne lajsne</b>                |                |                |                       |                   |               |                |
|   | boja  | glava<br>(mm)  | tiplaØ<br>(mm) | ukupna dužina<br>(mm) | pakovanje<br>/kom | fabrički broj | <b>GRT Nr.</b> |
|   | zelena  | 7,5x8          | 7              | 21                    | 10                | 75884-60010   | <b>187 156</b> |

## Lexus, Toyota kopče

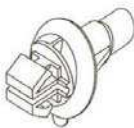
| <b>Lexus kopče za ukrasne lajsne</b> |               |                    |                       |                   |               |                |
|--------------------------------------|---------------|--------------------|-----------------------|-------------------|---------------|----------------|
| boja                                 | glava<br>(mm) | tipla<br>Ø<br>(mm) | ukupna dužina<br>(mm) | pakovanje<br>/kom | fabrički broj | GRT Nr.        |
| plava                                | 7,5x8,4       | 7                  | 29,5                  | 10                | 75492-60020   | <b>187 157</b> |

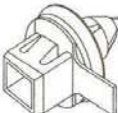
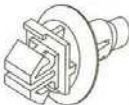
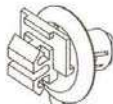
| <b>Toyota kopče za ukrasne lajsne</b> |               |               |                       |                   |               |                |
|---------------------------------------|---------------|---------------|-----------------------|-------------------|---------------|----------------|
| boja                                  | glava<br>(mm) | tipla<br>(mm) | ukupna dužina<br>(mm) | pakovanje<br>/kom | fabrički broj | GRT Nr.        |
| nar.                                  | 10,4x10,5     | 8,3x8,4       | 22,5                  | 10                | -             | <b>187 200</b> |

| <b>Toyota kopče za ukrasne lajsne</b> |               |               |                       |                   |               |                |
|---------------------------------------|---------------|---------------|-----------------------|-------------------|---------------|----------------|
| boja                                  | glava<br>(mm) | tipla<br>(mm) | ukupna dužina<br>(mm) | pakovanje<br>/kom | fabrički broj | GRT Nr.        |
| plava                                 | 6x8,5         | 8,6x8,7       | 16,9                  | 10                | -             | <b>187 201</b> |

| <b>Toyota Hilux, Land Criuser kopče za ukrasne lajsne</b> |               |               |                       |                   |               |                |
|---|---------------|---------------|-----------------------|-------------------|---------------|----------------|
| boja  | glava<br>(mm) | tipla<br>(mm) | ukupna dužina<br>(mm) | pakovanje<br>/kom | fabrički broj | GRT Nr.        |
| crvena  | 6x8,5         | 7,7x8,3       | 20,7                  | 10                | 90904-67037   | <b>187 202</b> |







| <b>Toyota kopče za fiksiranje kablova</b> |                |                |                       |                   |               |                |
|---|----------------|----------------|-----------------------|-------------------|---------------|----------------|
| boja                                      | glavaØ<br>(mm) | tiplaØ<br>(mm) | ukupna dužina<br>(mm) | pakovanje<br>/kom | fabrički broj | GRT Nr.        |
| crna                                      | 16             | 6              | 19,4                  | 25                | 90467-06175   | <b>187 203</b> |

| <b>Lexus, Toyota Camry kopče za izolaciju haube</b> |                |                |                       |                   |               |                |
|---|----------------|----------------|-----------------------|-------------------|---------------|----------------|
| boja  | glavaØ<br>(mm) | tiplaØ<br>(mm) | ukupna dužina<br>(mm) | pakovanje<br>/kom | fabrički broj | GRT Nr.        |
| crna  | 29,8           | 7              | 20                    | 10                | 90467-09006   | <b>187 204</b> |

| <b>Toyota Camry, RAV4 kopče za fiksiranje prednjeg branika za šraf od 5,6 mm</b> |                |               |                       |                   |               |                |
|--|----------------|---------------|-----------------------|-------------------|---------------|----------------|
| boja   | glavaØ<br>(mm) | tipla<br>(mm) | ukupna dužina<br>(mm) | pakovanje<br>/kom | fabrički broj | GRT Nr.        |
| crna   | 20             | 8,8x8,8       | 18,6                  | 10                | 90189-06065   | <b>187 205</b> |

| <b>Toyota RAV4 kopče za fiksiranje prednjeg branika za šraf od 5,6 mm</b> |                |               |                       |                   |               |                |
|---|----------------|---------------|-----------------------|-------------------|---------------|----------------|
| boja  | glavaØ<br>(mm) | tipla<br>(mm) | ukupna dužina<br>(mm) | pakovanje<br>/kom | fabrički broj | GRT Nr.        |
| bez.b.  | 18             | 8,7x8,7       | 19,7                  | 10                | 90189-06114   | <b>187 206</b> |

## Lexus, Toyota kopče

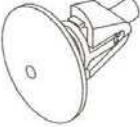
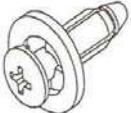
|   |  |                |                |                       |                   |               |                |
|---|--|----------------|----------------|-----------------------|-------------------|---------------|----------------|
|    | <b>Toyota RAV4 kopče za fiksiranje branika</b>       |                |                |                       |                   |               |                |
|   | boja   | glavaØ<br>(mm) | tiplaØ<br>(mm) | ukupna dužina<br>(mm) | pakovanje<br>/kom | fabrički broj | <b>GRT Nr.</b> |
|   | crna   | 17,6           | 6,8            | 10,8                  | 10                | 53879-60010   | <b>187 207</b> |
|    | <b>Toyota Camry, Celica kopče za obloge u gepeku</b> |                |                |                       |                   |               |                |
|   | boja   | glavaØ<br>(mm) | tiplaØ<br>(mm) | ukupna dužina<br>(mm) | pakovanje<br>/kom | fabrički broj | <b>GRT Nr.</b> |
|   | crna   | 16             | 7              | 12                    | 10                | 90467-07146   | <b>187 208</b> |
|    | <b>Toyota kopče za tapacir sa vrata</b>              |                |                |                       |                   |               |                |
|   | boja   | glavaØ<br>(mm) | tiplaØ<br>(mm) | ukupna dužina<br>(mm) | pakovanje<br>/kom | fabrički broj | <b>GRT Nr.</b> |
|   | plava  | 13,3           | 8,5            | 20,8                  | 25                | 67771-22010   | <b>187 209</b> |
|  | <b>Lexus, Toyota kopče za fiksiranje branika</b>     |                |                |                       |                   |               |                |
|   | boja   | glavaØ<br>(mm) | tiplaØ<br>(mm) | ukupna dužina<br>(mm) | pakovanje<br>/kom | fabrički broj | <b>GRT Nr.</b> |
|   | crna   | 17,7           | 7              | 17,6                  | 25                | 90467-A0008   | <b>187 210</b> |
|  | <b>Toyota kopče za fiksiranje izolacije haube</b>    |                |                |                       |                   |               |                |
|   | boja   | glavaØ<br>(mm) | tiplaØ<br>(mm) | ukupna dužina<br>(mm) | pakovanje<br>/kom | fabrički broj | <b>GRT Nr.</b> |
|   | crna   | 29,4           | 7              | 18                    | 10                | 90467-09004   | <b>187 211</b> |
|  | <b>Toyota Land Cruiser kopče za tapacir sa vrata</b> |                |                |                       |                   |               |                |
|   | boja   | glavaØ<br>(mm) | tiplaØ<br>(mm) | ukupna dužina<br>(mm) | pakovanje<br>/kom | fabrički broj | <b>GRT Nr.</b> |
|   | žuta   | 13             | 8,7            | 23,6                  | 25                | 67771-30090   | <b>187 212</b> |
|  | <b>Toyota Corolla kopče za plastične obloge</b>      |                |                |                       |                   |               |                |
|   | boja   | glavaØ<br>(mm) | tiplaØ<br>(mm) | ukupna dužina<br>(mm) | pakovanje<br>/kom | fabrički broj | <b>GRT Nr.</b> |
|   | crna   | 18             | 9              | 23,2                  | 10                | 75867-30110   | <b>187 213</b> |
|  | <b>Toyota kopče za tapacir</b>                       |                |                |                       |                   |               |                |
|   | boja   | glavaØ<br>(mm) | tiplaØ<br>(mm) | ukupna dužina<br>(mm) | pakovanje<br>/kom | fabrički broj | <b>GRT Nr.</b> |
|   | crna   | 18             | 6              | 15                    | 25                | 90467-06150   | <b>187 214</b> |

## Lexus, Toyota kopče

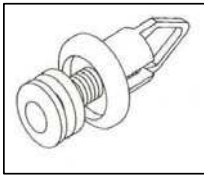

### Lexus LS400, Toyota Celica, Supra kopče za fiksiranje prednjeg branika

| boja | glavaØ<br>(mm) | tiplaØ<br>(mm) | ukupna dužina<br>(mm) | pakovanje<br>/kom | fabrički broj | GRT Nr.        |
|------|----------------|----------------|-----------------------|-------------------|---------------|----------------|
| crna | 14,6           | 8,7            | 29,5                  | 10                | 90467-09096   | <b>187 215</b> |

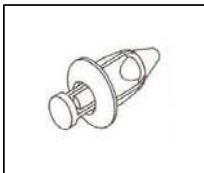

### Toyota kopče za tapacir

| boja | glavaØ<br>(mm) | tiplaØ<br>(mm) | ukupna dužina<br>(mm) | pakovanje<br>/kom | fabrički broj  | GRT Nr.        |
|------|----------------|----------------|-----------------------|-------------------|----------------|----------------|
| crna | 11             | 6,6            | 11,5                  | 25                | 90467-07071-22 | <b>187 216</b> |



### Toyota univerzalna tipla

| boja | glavaØ<br>(mm) | tipla<br>(mm) | ukupna dužina<br>(mm) | pakovanje<br>/kom | fabrički broj | GRT Nr.        |
|------|----------------|---------------|-----------------------|-------------------|---------------|----------------|
| žuta | 16             | 8,2x8,5       | 16,5                  | 25                | -             | <b>187 217</b> |



### Toyota kopče za podkrila

| boja   | glavaØ<br>(mm) | tiplaØ<br>(mm) | ukupna dužina<br>(mm) | pakovanje<br>db/csomag | fabrički broj | GRT Nr.        |
|--------|----------------|----------------|-----------------------|------------------------|---------------|----------------|
| fekete | 20,5           | 7              | 14                    | 10                     | 90467-07201   | <b>187 218</b> |

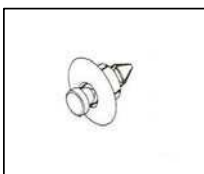

### Toyota kopče za tapacir

| boja | glavaØ<br>(mm) | tiplaØ<br>(mm) | ukupna dužina<br>(mm) | pakovanje<br>/kom | fabrički broj | GRT Nr.        |
|------|----------------|----------------|-----------------------|-------------------|---------------|----------------|
| crna | 14,8           | 6,7            | 15,5                  | 25                | 90467-07041   | <b>187 501</b> |



### Toyota kopče za tapacir

| boja | glavaØ<br>(mm) | tiplaØ<br>(mm) | ukupna dužina<br>(mm) | pakovanje<br>/kom | fabrički broj | GRT Nr.        |
|------|----------------|----------------|-----------------------|-------------------|---------------|----------------|
| crna | 18             | 6,7            | 19                    | 25                | 90467-07043   | <b>187 502</b> |

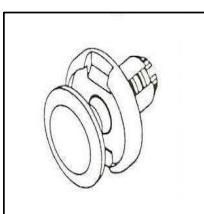

### Toyota Camry, Celica, Corolla, Prius, RAV 4, Yaris kopče za podkrila

| boja | glavaØ<br>(mm) | tiplaØ<br>(mm) | ukupna dužina<br>(mm) | pakovanje<br>/kom | fabrički broj | GRT Nr.        |
|------|----------------|----------------|-----------------------|-------------------|---------------|----------------|
| crna | 20             | 7              | 14                    | 25                | 90467-07164   | <b>187 506</b> |

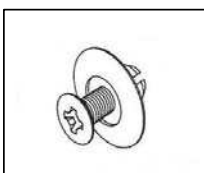

### Toyota kopče za tapacir

| boja | glavaØ<br>(mm) | tiplaØ<br>(mm) | ukupna dužina<br>(mm) | pakovanje<br>/kom | fabrički broj | GRT Nr.        |
|------|----------------|----------------|-----------------------|-------------------|---------------|----------------|
| crna | 20             | 7              | 11,5                  | 10                | 90467-07044   | <b>187 507</b> |

## Lexus, Toyota kopče

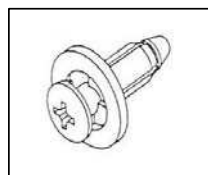

### Toyota kopče za tapacir

| boja | glavaØ<br>(mm) | tiplaØ<br>(mm) | ukupna dužina<br>(mm) | pakovanje<br>/kom | fabrički broj  | GRT Nr.        |
|------|----------------|----------------|-----------------------|-------------------|----------------|----------------|
| crna | 14             | 6              | 14,2                  | 25                | 90467-06133-CO | <b>187 552</b> |



### Toyota Celica, Corolla kopče za tapacir sa vrata

| boja  | glavaØ<br>(mm) | tiplaØ<br>(mm) | ukupna dužina<br>(mm) | pakovanje<br>/kom | fabrički broj | GRT Nr.        |
|-------|----------------|----------------|-----------------------|-------------------|---------------|----------------|
| bordo | 13             | 8,3            | 20,8                  | 25                | 67771-12050   | <b>187 556</b> |

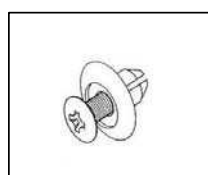

### Toyota kopče za tapacir

| boja | glavaØ<br>(mm) | tiplaØ<br>(mm) | ukupna dužina<br>(mm) | pakovanje<br>/kom | fabrički broj | GRT Nr.        |
|------|----------------|----------------|-----------------------|-------------------|---------------|----------------|
| crna | 15             | 6,7            | 14,2                  | 25                | 90467-06017   | <b>187 708</b> |

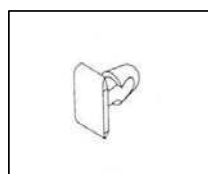

### Toyota Corolla kopče za keder gumu ispod haube

| boja | glava<br>(mm) | tiplaØ<br>(mm) | ukupna dužina<br>(mm) | pakovanje<br>/kom | fabrički broj | GRT Nr.        |
|------|---------------|----------------|-----------------------|-------------------|---------------|----------------|
| crna | 9,2x13        | 5              | 11,4                  | 25                | 90467-08030   | <b>187 800</b> |

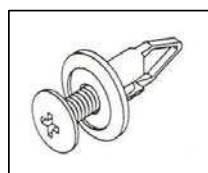

### Toyota kopče za fiksiranje branika

| boja | glavaØ<br>(mm) | tiplaØ<br>(mm) | ukupna dužina<br>(mm) | pakovanje<br>/kom | fabrički broj | GRT Nr.        |
|------|----------------|----------------|-----------------------|-------------------|---------------|----------------|
| crna | 20             | 9              | 31                    | 10                | 90467-09189   | <b>187 801</b> |



### Toyota Celica, Yaris kopče za fiksiranje branika

| boja | glavaØ<br>(mm) | tiplaØ<br>(mm) | ukupna dužina<br>(mm) | pakovanje<br>/kom | fabrički broj | GRT Nr.        |
|------|----------------|----------------|-----------------------|-------------------|---------------|----------------|
| crna | 18             | 8              | 15,5                  | 25                | 90467-08185   | <b>187 802</b> |

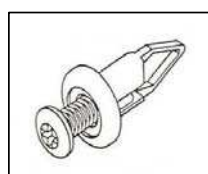

### Toyota Corolla kopče za fiksiranje branika



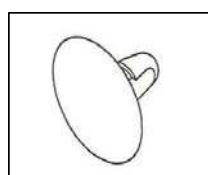



| boja | glavaØ<br>(mm) | tiplaØ<br>(mm) | ukupna dužina<br>(mm) | pakovanje<br>/kom | fabrički broj | GRT Nr.        |
|------|----------------|----------------|-----------------------|-------------------|---------------|----------------|
| crna | 14,8           | 9              | 30                    | 10                | 90467-09093   | <b>187 803</b> |



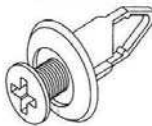

### Lexus kopče za izolaciju haube, Toyota Corolla, Yaris kopče za tapacir

| boja | glavaØ<br>(mm) | tiplaØ<br>(mm) | ukupna dužina<br>(mm) | pakovanje<br>/kom | fabrički broj | GRT Nr.        |
|------|----------------|----------------|-----------------------|-------------------|---------------|----------------|
| crna | 25             | 6,5            | 14                    | 25                | 90467-08124   | <b>187 804</b> |



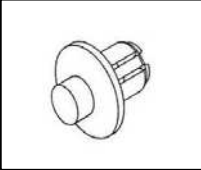
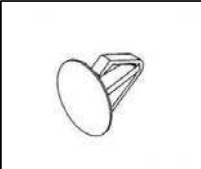
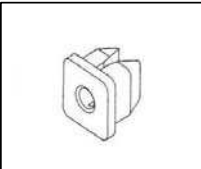
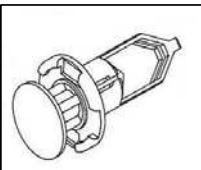
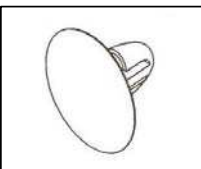

## Lexus, Toyota kopče

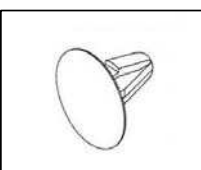
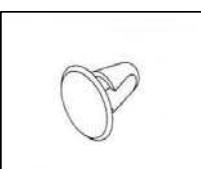
|   |  |                |                |                       |                   |               |                |
|---|--|----------------|----------------|-----------------------|-------------------|---------------|----------------|
|    | <b>Toyota univerzalne kopče za šraf od 6,3 mm</b>                              |                |                |                       |                   |               |                |
|   | boja   | glava<br>(mm)  | tipla<br>(mm)  | ukupna dužina<br>(mm) | pakovanje<br>/kom | fabrički broj | <b>GRT Nr.</b> |
|   | bez.b.   | 16x16          | 10x10          | 10,2                  | 25                | -             | <b>187 805</b> |
|    | <b>Toyota Yaris kopče za fiksiranje plastične obloge ventilatora hladnjaka</b> |                |                |                       |                   |               |                |
|   | boja   | glavaØ<br>(mm) | tiplaØ<br>(mm) | ukupna dužina<br>(mm) | pakovanje<br>/kom | fabrički broj | <b>GRT Nr.</b> |
|   | crna   | 15,2           | 6              | 16                    | 10                | 90467-06198   | <b>187 806</b> |
|    | <b>Toyota Yaris kopče za podkrila</b>  |                |                |                       |                   |               |                |
|   | boja   | glavaØ<br>(mm) | tiplaØ<br>(mm) | ukupna dužina<br>(mm) | pakovanje<br>/kom | fabrički broj | <b>GRT Nr.</b> |
|   | crna   | 20,2           | 7              | 13                    | 10                | 90467-07166   | <b>187 807</b> |
|   | <b>Lexus ES300, Toyota kopče za fiksiranje branika</b>                         |                |                |                       |                   |               |                |
|   | boja   | glavaØ<br>(mm) | tiplaØ<br>(mm) | ukupna dužina<br>(mm) | pakovanje<br>/kom | fabrički broj | <b>GRT Nr.</b> |
|   | crna   | 18             | 9              | 16,4                  | 10                | 90467-09101   | <b>187 808</b> |
|  | <b>Toyota kopče za tapacir</b>   |                |                |                       |                   |               |                |
|   | boja   | glavaØ<br>(mm) | tiplaØ<br>(mm) | ukupna dužina<br>(mm) | pakovanje<br>/kom | fabrički broj | <b>GRT Nr.</b> |
|   | crna   | 14,3           | 5,6            | 13,2                  | 25                | 90467-0616101 | <b>187 809</b> |
|  | <b>Toyota Previa kopče za ukrasne lajsne</b>                                   |                |                |                       |                   |               |                |
|   | boja   | glava<br>(mm)  | tipla<br>(mm)  | ukupna dužina<br>(mm) | pakovanje<br>/kom | fabrički broj | <b>GRT Nr.</b> |
|   | bela   | 7,5x9          | 8,2x8,5        | 17,5                  | 10                | 90467-11063   | <b>187 810</b> |
|  | <b>Toyota kopče podkrila za šraf od 4,8 mm</b>                                 |                |                |                       |                   |               |                |
|   | boja   | mera<br>(mm)   | za lim<br>(mm) | srednja rupa<br>(mm)  | pakovanje<br>/kom | fabrički broj | <b>GRT Nr.</b> |
|   | crna   | 19,3x32        | 1,5/2,2        | 13/11                 | 10                | 53879-14010-A | <b>187 811</b> |
|  | <b>Toyota Carina, Corolla kopče za podkrila</b>                                |                |                |                       |                   |               |                |
|   | boja   | glavaØ<br>(mm) | tipla<br>(mm)  | ukupna dužina<br>(mm) | pakovanje<br>/kom | fabrički broj | <b>GRT Nr.</b> |
|   | crna   | 20,3           | 8,3x8,3        | 24,3                  | 10                | 90189-06157   | <b>187 812</b> |

## Lexus, Toyota kopče

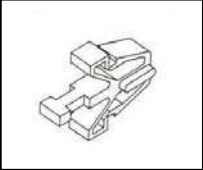
|   |  |                |                |                       |                   |               |                |
|---|--|----------------|----------------|-----------------------|-------------------|---------------|----------------|
|    | <b>Toyota Corolla kopče za fiksiranje branika</b>            |                |                |                       |                   |               |                |
|   | boja   | glavaØ<br>(mm) | tiplaØ<br>(mm) | ukupna dužina<br>(mm) | pakovanje<br>/kom | fabrički broj | <b>GRT Nr.</b> |
|   | crna   | 18             | 9              | 17,7                  | 10                | 90467-09139   | <b>187 813</b> |
|    | <b>Toyota univerzalne kopče za tapacir</b>                   |                |                |                       |                   |               |                |
|   | boja   | glavaØ<br>(mm) | tiplaØ<br>(mm) | ukupna dužina<br>(mm) | pakovanje<br>/kom | fabrički broj | <b>GRT Nr.</b> |
|   | crna   | 14,5           | 7              | 18                    | 25                | 90467-0906901 | <b>187 814</b> |
|    | <b>Toyota univerzalne kopče za šraf od 4,8 mm</b>            |                |                |                       |                   |               |                |
|   | boja   | glava<br>(mm)  | tipla<br>(mm)  | ukupna dužina<br>(mm) | pakovanje<br>/kom | fabrički broj | <b>GRT Nr.</b> |
|   | bez.b.   | 11,8x12        | 8,6x7,8        | 12,2                  | 25                | 90189-05013   | <b>187 815</b> |
|   | <b>Toyota kopče za fiksiranje zadnjeg branika</b>            |                |                |                       |                   |               |                |
|   | boja   | glavaØ<br>(mm) | tiplaØ<br>(mm) | ukupna dužina<br>(mm) | pakovanje<br>/kom | fabrički broj | <b>GRT Nr.</b> |
|   | crna   | 17,8           | 9              | 31,8                  | 10                | 52161-16010   | <b>187 816</b> |
|  | <b>Lexus, Toyota Corolla, Yaris kopče za izolaciju haube</b> |                |                |                       |                   |               |                |
|   | boja   | glavaØ<br>(mm) | tiplaØ<br>(mm) | ukupna dužina<br>(mm) | pakovanje<br>/kom | fabrički broj | <b>GRT Nr.</b> |
|   | crna   | 25             | 7              | 14,5                  | 25                | 90467-09050   | <b>187 817</b> |
|  | <b>Toyota Carina kopče za izolaciju haube</b>                |                |                |                       |                   |               |                |
|   | boja   | glavaØ<br>(mm) | tiplaØ<br>(mm) | ukupna dužina<br>(mm) | pakovanje<br>/kom | fabrički broj | <b>GRT Nr.</b> |
|   | crna   | 30             | 7              | 21,3                  | 25                | 90467-100000  | <b>187 818</b> |
|  | <b>Toyota Yaris kopče za tapacir</b>                         |                |                |                       |                   |               |                |
|   | boja   | glavaØ<br>(mm) | tiplaØ<br>(mm) | ukupna dužina<br>(mm) | pakovanje<br>/kom | fabrički broj | <b>GRT Nr.</b> |
|   | crna   | 18             | 8              | 14,5                  | 25                | 90467-10091   | <b>187 819</b> |
|  | <b>Toyota Yaris kopče za keder gumu haube</b>                |                |                |                       |                   |               |                |
|   | boja   | glavaØ<br>(mm) | tiplaØ<br>(mm) | ukupna dužina<br>(mm) | pakovanje<br>/kom | fabrički broj | <b>GRT Nr.</b> |
|   | crna   | 13             | 5,5            | 12,6                  | 25                | 90467-08011   | <b>187 820</b> |

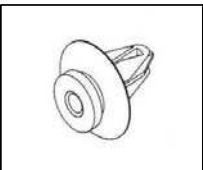
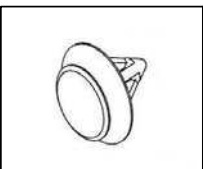
## Lexus, Toyota kopče

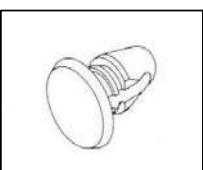
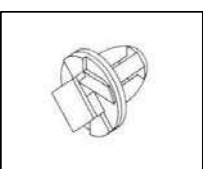
|   |  |                |                |                       |                   |               |                |
|---|--|----------------|----------------|-----------------------|-------------------|---------------|----------------|
|    | <b>Toyota Corolla kopče za fiksiranje maske od hladnjaka</b> |                |                |                       |                   |               |                |
|   | boja   | mera<br>(mm)   |                |                       | pakovanje<br>/kom | fabrički broj | <b>GRT Nr.</b> |
|   | crna   | 13x21,6        |                |                       | 25                | 90467-12020   | <b>187 821</b> |
|    | <b>Toyota Corolla tipla za podkrila, za šraf od 6,3 mm</b>   |                |                |                       |                   |               |                |
|   | boja   | glavaØ<br>(mm) | tipla<br>(mm)  | ukupna dužina<br>(mm) | pakovanje<br>/kom | fabrički broj | <b>GRT Nr.</b> |
|   | bela   | 18,5           | 8,2x8,2        | 21,6                  | 25                | 90189-06003   | <b>187 822</b> |
|    | <b>Toyota Avensis, Corolla kopče za tapacir sa vrata</b>     |                |                |                       |                   |               |                |
|   | boja   | glavaØ<br>(mm) | tiplaØ<br>(mm) | ukupna dužina<br>(mm) | pakovanje<br>/kom | fabrički broj | <b>GRT Nr.</b> |
|   | bela   | 12,7           | 8,5            | 19,8                  | 25                | 90467-10161   | <b>187 823</b> |
|   | <b>Toyota Celica, Yaris kopče za tapacir sa vrata</b>        |                |                |                       |                   |               |                |
|   | boja   | glavaØ<br>(mm) | tiplaØ<br>(mm) | ukupna dužina<br>(mm) | pakovanje<br>/kom | fabrički broj | <b>GRT Nr.</b> |
|   | bela   | 12,9           | 8,5            | 17                    | 25                | 90467-10162   | <b>187 824</b> |
|  | <b>Toyota Corolla, Yaris kopče za tapacir sa vrata</b>       |                |                |                       |                   |               |                |
|   | boja   | glavaØ<br>(mm) | tiplaØ<br>(mm) | ukupna dužina<br>(mm) | pakovanje<br>/kom | fabrički broj | <b>GRT Nr.</b> |
|   | bela   | 13             | 8,5            | 19,5                  | 25                | 67771-16170   | <b>187 825</b> |
|  | <b>Toyota kopče za podkrila</b>                              |                |                |                       |                   |               |                |
|   | boja   | mera<br>(mm)   | šraf Ø<br>(mm) | visina<br>(mm)        | pakovanje<br>/kom | fabrički broj | <b>GRT Nr.</b> |
|   | crna   | 18,8x29,2      | 6,3            | 12                    | 10                | 53879-22010   | <b>187 826</b> |
|  | <b>Toyota kopče za tapacir</b>                               |                |                |                       |                   |               |                |
|   | boja   | glavaØ<br>(mm) | tiplaØ<br>(mm) | ukupna dužina<br>(mm) | pakovanje<br>/kom | fabrički broj | <b>GRT Nr.</b> |
|   | crna   | 15             | 8              | 17,8                  | 25                | 90467-0908401 | <b>187 827</b> |
|  | <b>Toyota Avensis, Corolla kopče za tapacir</b>              |                |                |                       |                   |               |                |
|   | boja   | glava<br>(mm)  | tiplaØ<br>(mm) | ukupna dužina<br>(mm) | pakovanje<br>/kom | fabrički broj | <b>GRT Nr.</b> |
|   | bela   | 8x8            | 8              | 14,6                  | 10                | 75819-12040   | <b>187 828</b> |

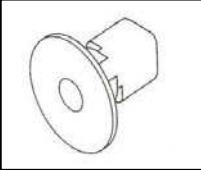
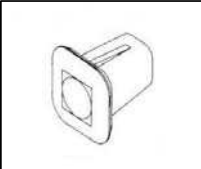
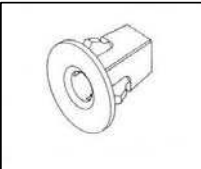
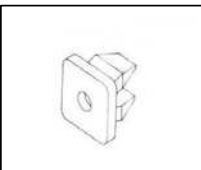
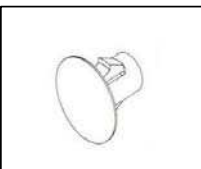
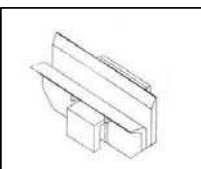
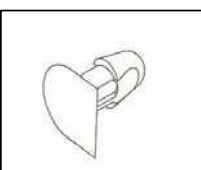
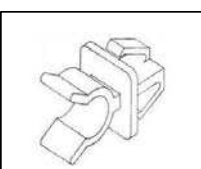

## Lexus, Toyota kopče

|   |  |                 |                |                       |                   |               |                |
|---|--|-----------------|----------------|-----------------------|-------------------|---------------|----------------|
|    | <b>Lexus, Toyota univerzalne kopče za šraf od 5,5 mm</b> |                 |                |                       |                   |               |                |
|   | boja   | glavaØ<br>(mm)  | tipla<br>(mm)  | ukupna dužina<br>(mm) | pakovanje<br>/kom | fabrički broj | <b>GRT Nr.</b> |
|   | crna   | 19,7            | 8x8            | 18,6                  | 10                | 90189-06013   | <b>187 829</b> |
|    | <b>Toyota Yaris kopče za tapacir</b>                     |                 |                |                       |                   |               |                |
|   | boja   | glava<br>(mm)   | tipla<br>(mm)  | ukupna dužina<br>(mm) | pakovanje<br>/kom | fabrički broj | <b>GRT Nr.</b> |
|   | bela   | 15x15           | 9x9            | 17                    | 25                | 90467-10023   | <b>187 830</b> |
|    | <b>Toyota Corolla kopče za fiksirane branika</b>         |                 |                |                       |                   |               |                |
|   | boja   | glavaØ<br>(mm)  | tipla<br>(mm)  | ukupna dužina<br>(mm) | pakovanje<br>/kom | fabrički broj | <b>GRT Nr.</b> |
|   | crna   | 16              | 8,7x8,7        | 20                    | 10                | 90189-06224   | <b>187 831</b> |
|   | <b>Toyota univerzalne kopče</b>                          |                 |                |                       |                   |               |                |
|   | boja   | glava<br>(mm)   | tipla<br>(mm)  | ukupna dužina<br>(mm) | pakovanje<br>/kom | fabrički broj | <b>GRT Nr.</b> |
|   | bez.b.   | 11,7x11,7       | 7x7,2          | 10,2                  | 25                | 90189-04011   | <b>187 832</b> |
|  | <b>Toyota Yaris kopče za izolaciju haube</b>             |                 |                |                       |                   |               |                |
|   | boja   | glavaØ<br>(mm)  | tiplaØ<br>(mm) | ukupna dužina<br>(mm) | pakovanje<br>/kom | fabrički broj | <b>GRT Nr.</b> |
|   | crna   | 14              | 5              | 11,5                  | 25                | 90467-07175   | <b>187 833</b> |
|  | <b>Toyota Yaris kopča za fiksiranje zadnjeg branika</b>  |                 |                |                       |                   |               |                |
|   | boja   | mera<br>(mm)    |                |                       | pakovanje<br>/kom | fabrički broj | <b>GRT Nr.</b> |
|   | crna   | 18x44,7         |                |                       | 10                | 52565-52010   | <b>187 834</b> |
|  | <b>Lexus, Toyota kopče za tapacir</b>                    |                 |                |                       |                   |               |                |
|   | boja   | glava<br>(mm)   | tiplaØ<br>(mm) | ukupna dužina<br>(mm) | pakovanje<br>/kom | fabrički broj | <b>GRT Nr.</b> |
|   | crna   | 14x15           | 6,7            | 22                    | 25                | 90467-09138   | <b>187 835</b> |
|  | <b>Toyota Hiace, RAV 4 kopče za polugu haube</b>         |                 |                |                       |                   |               |                |
|   | szhn   | sipka Ø<br>(mm) | tipla<br>(mm)  | ukupna dužina<br>(mm) | pakovanje<br>/kom | fabrički broj | <b>GRT Nr.</b> |
|   | bez.b.   | 6,6             | 10x10          | 24,7                  | 10                | 53452-90351   | <b>187 836</b> |

## Lexus, Toyota kopče



### Toyota Corolla kopče za tapacir

| boja  | glavaØ<br>(mm) | tiplaØ<br>(mm) | ukupna dužina<br>(mm) | pakovanje<br>/kom | fabrički broj | GRT Nr.        |
|-------|----------------|----------------|-----------------------|-------------------|---------------|----------------|
| plava | 13             | 9              | 17,5                  | 25                | 90467-10167   | <b>187 837</b> |

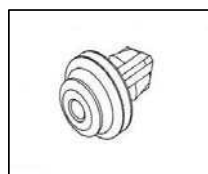

### Toyota Yaris kopče za tapacir sa vrata

| boja | glavaØ<br>(mm) | tiplaØ<br>(mm) | ukupna dužina<br>(mm) | pakovanje<br>/kom | fabrički broj | GRT Nr.        |
|------|----------------|----------------|-----------------------|-------------------|---------------|----------------|
| bela | 12,8           | 8,4            | 17,2                  | 25                | 90467-10192   | <b>187 838</b> |

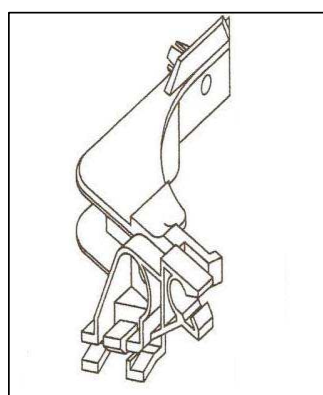

### Toyota Yaris nosač fara, leva

| pakovanje<br>kom/pak | fabrički broj | GRT Nr.        |
|----------------------|---------------|----------------|
| 1                    | 52536-52012   | <b>187 839</b> |

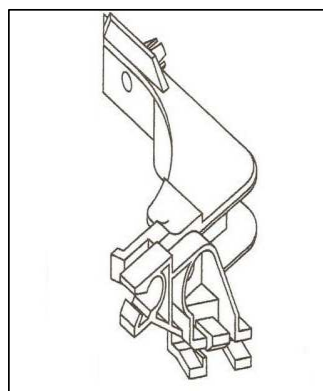

### Toyota Yaris nosač fara, desna

| pakovanje<br>kom/pak | fabrički broj | GRT Nr.        |
|----------------------|---------------|----------------|
| 1                    | 52535-52012   | <b>187 840</b> |



### Toyota Yaris kopče za tapacir

| boja | glavaØ<br>(mm) | tiplaØ<br>(mm) | ukupna dužina<br>(mm) | pakovanje<br>/kom | fabrički broj  | GRT Nr.        |
|------|----------------|----------------|-----------------------|-------------------|----------------|----------------|
| crna | 15,7           | 5              | 15                    | 25                | 90467-05096-22 | <b>187 841</b> |

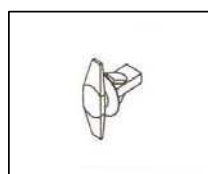

### Toyota Yaris kopče za keder gumu

| boja   | glava<br>(mm) | tiplaØ<br>(mm) | ukupna dužina<br>(mm) | pakovanje<br>/kom | fabrički broj | GRT Nr.        |
|--------|---------------|----------------|-----------------------|-------------------|---------------|----------------|
| bez.b. | 5x14,7        | 5              | 15                    | 10                | 67867-52010   | <b>187 842</b> |

## Lexus, Toyota kopče

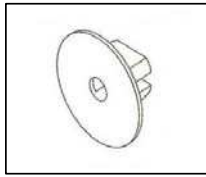

### Toyota Corolla univerzalne kopče za šraf od 4,8 mm

| boja | glavaØ<br>(mm) | tipla<br>(mm) | visina<br>(mm) | pakovanje<br>/kom | fabrički broj | GRT Nr.        |
|------|----------------|---------------|----------------|-------------------|---------------|----------------|
| bela | 20,5           | 8,5x9,2       | 11,5           | 25                | 90189-06226   | <b>187 843</b> |



### Toyota Corolla, Yaris kopče za tapacir sa vrata

| boja | glavaØ<br>(mm) | tiplaØ<br>(mm) | ukupna dužina<br>(mm) | pakovanje<br>/kom | fabrički broj | GRT Nr.        |
|------|----------------|----------------|-----------------------|-------------------|---------------|----------------|
| bela | 13,3           | 8,2            | 18                    | 25                | 67771-30070   | <b>187 844</b> |



### Toyota Celica, Corolla kopče za fiksiranje prednjeg branika

| boja | glavaØ<br>(mm) | tiplaØ<br>(mm) | ukupna dužina<br>(mm) | pakovanje<br>/kom | fabrički broj | GRT Nr.        |
|------|----------------|----------------|-----------------------|-------------------|---------------|----------------|
| crna | 18             | 7              | 11                    | 10                | 90467-10183   | <b>187 845</b> |

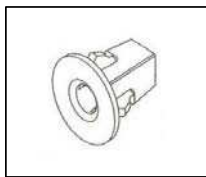

### Toyota kopče za podkrila

| boja | glavaØ<br>(mm) | tipla<br>(mm) | ukupna dužina<br>(mm) | pakovanje<br>/kom | fabrički broj | GRT Nr.        |
|------|----------------|---------------|-----------------------|-------------------|---------------|----------------|
| crna | 16,2           | 8,8x8,8       | 20                    | 10                | 90189-06028   | <b>187 847</b> |



### Toyota Land Cruiser kopče za ukrasne lajsne

| boja | glava<br>(mm) | tipla<br>(mm) | ukupna dužina<br>(mm) | pakovanje<br>/kom | fabrički broj | GRT Nr.        |
|------|---------------|---------------|-----------------------|-------------------|---------------|----------------|
| žuta | 10,3x10,7     | 8,2x8,4       | 24,4                  | 10                | 90467-11100   | <b>187 848</b> |

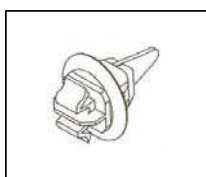

### Toyota Land Cruiser kopče za ukrasne lajsne

| boja  | glava<br>(mm) | tipla<br>(mm) | ukupna dužina<br>(mm) | pakovanje<br>/kom | fabrički broj | GRT Nr.        |
|-------|---------------|---------------|-----------------------|-------------------|---------------|----------------|
| plava | 10,8x10,8     | 8,2x8,4       | 24,2                  | 10                | 90904-67036   | <b>187 849</b> |

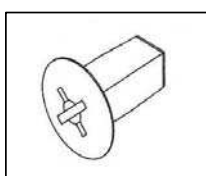

### Toyota univerzalne kopče za šraf od 4,8 mm

| boja   | glavaØ<br>(mm) | tipla<br>(mm) | ukupna dužina<br>(mm) | pakovanje<br>/kom | fabrički broj | GRT Nr.        |
|--------|----------------|---------------|-----------------------|-------------------|---------------|----------------|
| bez.b. | 16,3           | 8,5x8,5       | 19,2                  | 25                | 90189-06001   | <b>187 854</b> |